



La potion magique pour la réalisation de la bague :

Bague boule :

Cette Bague est composée de 12 carrés de fleurs.

Ingrédients :

48 toupies 4 mm en cristal de Swarovski (5301)

12 toupies 3 mm en cristal de Swarovski (5301)

28 facettes 4 mm (en verre de bohème)

+ ou - 24 à 28 facettes 4 mm (en fonction de la taille du tour de doigt) ou Support de bague.

Rocailles et 2,30 m de fil nylon 0,25 mm.

Recette :

Réalisation du premier carré de fleurs

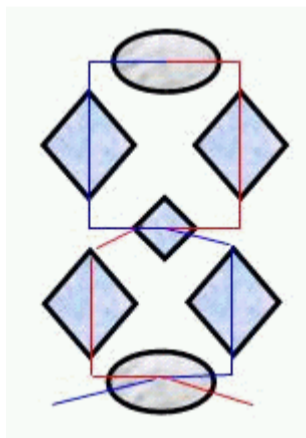

Coupez 1,5 m de fil nylon.
 Sur le fil enfiler, **1 toupie 4 mm, 1 facette, 1 toupie 4 mm, 1 toupie 3 mm.**
 Croisez les fils dans la petite toupie
 Centrez les perles sur le fil
 Sur le fil de droite enfiler **1 toupie 4 mm.**
 Sur le fil de gauche enfiler **1 toupie 4 mm et 1 facette.**
 Croisez les fils dans la facette.



Réalisation du 2ème carré du dessus de la bague :

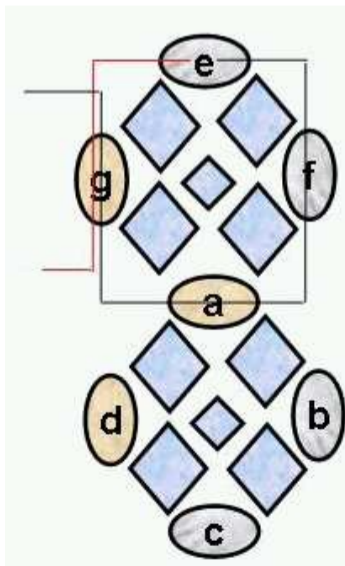

Puis réalisez le deuxième carré du dessus de la bague. Enfiler vos 5 toupies puis croisez vos fils dans la facette (e) déjà positionnée.
 Puis passez votre fil de droite dans la facette (f) et (a). Enfiler **1 facette (g).**
 Croisez le fil de gauche dans la facette (g).

Réalisation du 3ème carré du dessus de la bague :

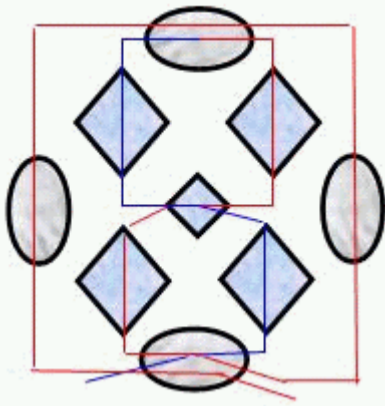

Sur le fil de droite enfiler, **1 facette**.
 Passez le fil dans la 1ère facette enfilée.
 Puis enfiler **1 facette**.
 Puis croisez à nouveau les fils
 dans la 2ème facette enfilée.
 Tirez sur vos fils pour former une fleur.
 Les facettes se glissent légèrement sous les
 toupies pour donner cet effet de fleur.

Réalisation des carrés de fleurs suivants

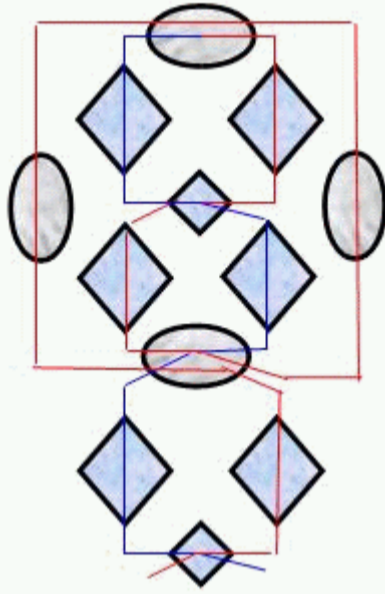

Enfilez sur le fil de droite, **1 toupie 4 mm**.
 Sur le fil de gauche enfiler, **1 toupie 4 mm, 1 toupie 3 mm**.
 Puis croisez les fils dans la toupie
 de 3 mm.
 Puis continuez votre fleur selon le
 même procédé que la 1ère.

Il faut réaliser au total 7 fleurs
 identiques.

(alternez fil de droite et fil de
 gauche et inversez le sens de
 rotation pour l'enfilage des
 facettes afin d'utiliser
 régulièrement le fil des 2 cotés).

Réalisation de la 8ème fleur et fermeture de la "roue" de fleur

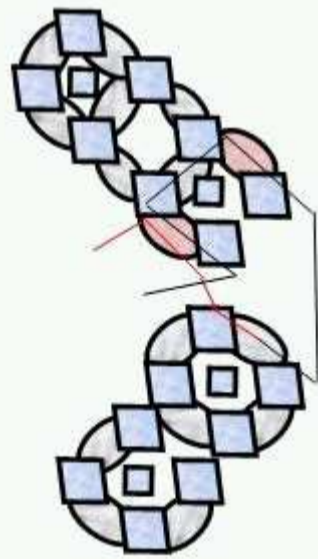

Sur le fil de gauche enfiler, **1 toupie 4 mm**.
 Sur le fil de droite enfiler, **1 toupie 4 mm, 1 toupie 3 mm**.
 Puis croisez les 2 fils dans la toupie de
 3 mm.
 Sur le fil de gauche enfiler, **1 toupie 4 mm**.
 Sur le fil de droite enfiler, **1 toupie 4 mm**.
 Puis croisez les fils dans la facette de
 la 1ère fleur (afin de former une "roue"
 de 8 fleurs).
 Sur le fil de droite enfiler **1 facette**,
 passez le fil dans la 1ère facette de la
 fleur, puis enfiler **1 nouvelle facette**.
 Croisez le fil de gauche dans cette
 dernière facette.
 Tirez sur vos fils.

Réalisation du dessus de la roue : 4 carrés de fleurs

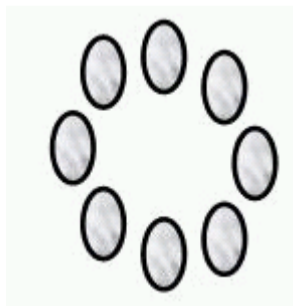

Pour consolider votre roue, vous pouvez
 passer votre fil dans les 8 facettes du
 dessus et tirez sur les fil pour resserrer
 votre ouvrage. Vos fils doivent se
 croiser dans une facette.

Vous devez ensuite réaliser 4 carrés de
 fleurs sur le dessus de la bague en vous
 servant des 8 facettes situées sur le
 coté sélectionné par vos soins pour être
 le dessus de la roue.

Réalisation du dessus de la bague :

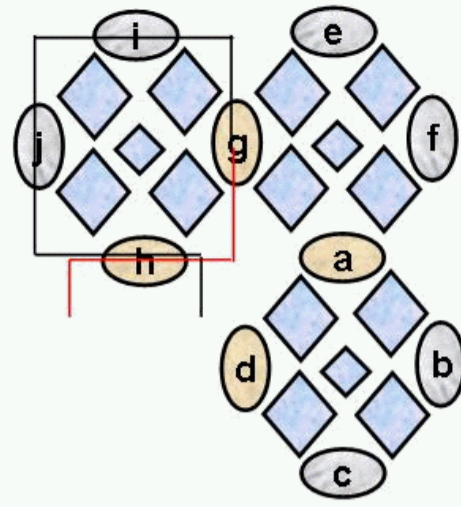

Enfilez vos 5 toupies. Puis croisez vos
 fils dans la facette (j). Passez le fil de
 droite dans les facettes (i) et (g). Enfilez
1 facette (h).
 Croisez le fil de gauche dans la facette
 (h).

Réalisation du 4ème carré du dessus de la bague :

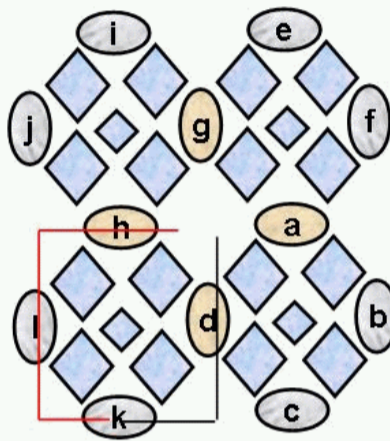

Enfilez vos 5 toupies. Puis croisez vos fils
 dans la facette (k). Passez le fil de gauche
 dans les facettes (j) et (h). Passez le fil
 de droite dans la facette (d).
 Vos fils se retrouvent l'un à coté de
 l'autre. Tirez sur vos fils et faites 2
 noeuds bien serrés. Glissez les fils
 dans quelques facettes et coupez à ras.

Réalisation du tour de la bague

Il est préférable de désolidariser le fil de la
 bague et celui de son anneau. Ainsi en cas
 de rupture de fil au niveau de l'anneau,
 la bague reste en état.

Passez votre fil dans toutes les facettes
 du bas de la bague. Puis croisez vos
 fils dans l'une des facettes du dessous
 de la bague. Centrez vos fils. Tirez sur
 vos fils afin de bien resserrer la base
 de la bague.

Réalisation de la 1ère boucle

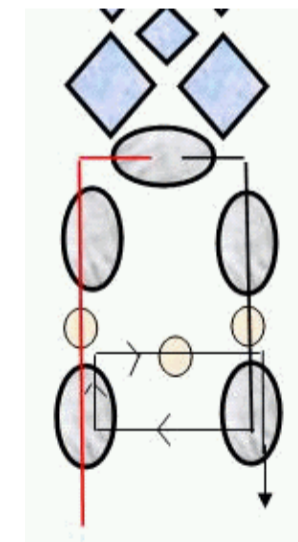

Sur chaque fil, enfiler **1 facette, 1 rocaille, 1 facette**.
 Passez le fil de gauche dans la 2ème
 facette du fil droit.
 Enfilez **1 rocaille**. Puis repassez le
 fil dans la 2ème facette du fil gauche.

Réalisation des boucles suivantes

Sur chaque fil enfiler **1 rocaille, 1 facette**.
 Passez le fil de gauche dans la facette
 du fil droit.
 Enfilez **1 rocaille** puis repassez le
 fil dans la facette du fil gauche.

Réalisez autant de boucle qu'il est
 nécessaire en fonction de la taille du
 tour de doigt.

Surtout avant de fermer la bague
 prendre bien soin de vérifier la longueur
 par rapport à votre doigt.

Enfilez sur chaque fil 1 rocaille, 1
 facette. Puis croisez vos fils dans la
 facette opposée à celle qui vous a
 permis de démarrer l'anneau, afin de
 fermer celui-ci.

Il est fortement conseillé de repasser
 les fils une deuxième fois dans les
 différentes perles

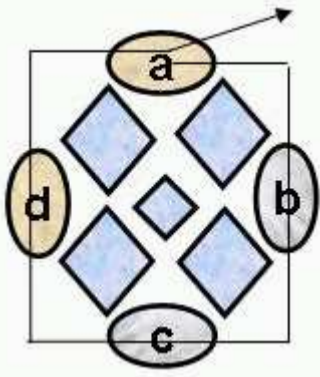

Vos deux fils sont croisés dans une facette.

Sur le fil de droite enfitez, **1 toupie 4 mm.**

Sur le fil de gauche enfitez, **1 toupie 4 mm, 1 toupie 3 mm.**

Croisez le fil de droite dans la toupie de 3 mm.

Sur le fil de droite enfitez, **1 toupie 4 mm.**

Sur le fil de gauche enfitez, **1 toupie 4 mm, 1 facette (a).**

Croisez le fil de droite dans la facette (a).

Puis passez le fil de droite dans les facettes déjà placées (b) et (c). Enfitez **1 facette (d)** et repassez votre fil dans la facette (a).

qui composent l'anneau afin de consolider celui-ci.

Puis lorsque votre anneau est bien consolidé, faites 2 noeuds bien serrés. Puis glissez les fils dans quelques perles. Tirez bien vos fils afin d'introduire les noeuds dans une perle.

Coupez à ras le reste de fil...

Bonne réalisation...